

Essentiel **b**

# Notice d'utilisation









Pour vous aider à bien vivre votre achat

## Centre de repassage *Compact*



# SOMMAIRE

---

	<b>CONSIGNES DE SECURITE</b> .....	2
	Consignes générales.....	2
	Consignes importantes sur l'utilisation .....	3
	<b>CONTENU DE L'EMBALLAGE</b> .....	4
	<b>CARACTERISTIQUES TECHNIQUES</b> .....	4
	<b>DESCRIPTION DE L'APPAREIL</b> .....	5
	Description du fer à repasser.....	6
	Le plateau chauffant.....	6
	La fonction « aspiration ».....	6
	La fonction « soufflerie ».....	6
	<b>INSTALLATION</b> .....	6
	1) Consignes générales .....	6
	2) Installation de la table à repasser .....	7
	3) Installation de la plaque repose-fer .....	7
	4) Installation de la tige guide-fil .....	7
	5) Remplissage de la chaudière.....	8
	6) Quelle eau utiliser ?.....	9
	7) Branchement du cordon vapeur .....	10
	<b>UTILISATION</b> .....	10
	1) Mise en route .....	10
	2) Repassage à la vapeur .....	11
	3) Défroissage vertical.....	12
	4) Repassage à sec.....	12
	5) La fonction aspiration .....	13
	6) La fonction soufflerie .....	14
	<b>RANGEMENT</b> .....	10
	<b>NETTOYAGE ET ENTRETIEN</b> .....	16
	<b>GUIDE DE DEPANNAGE</b> .....	10

Vous venez d'acquérir un produit de la marque Essentiel b et nous vous en remercions. Nous apportons un soin tout particulier à nos produits au niveau de leur design, de leur ergonomie et de leur simplicité d'usage. Nous espérons que ce produit vous donnera entière satisfaction.



## CONSIGNES DE SECURITE

---

Lisez attentivement ces instructions avant d'utiliser l'appareil et conservez-les pour pouvoir les consulter lorsque vous en aurez besoin. Si vous devez céder cet appareil à un tiers, fournissez également cette notice d'utilisation.

### Consignes générales

- Avant de brancher votre appareil, assurez-vous que la tension électrique de votre domicile corresponde à celle indiquée sur la plaque signalétique de l'appareil.
- Cet appareil a été conçu pour un usage domestique uniquement. N'utilisez pas l'appareil à l'extérieur. N'utilisez l'appareil que comme indiqué dans ce manuel.
- Cet appareil doit être branché sur une prise murale équipée d'une prise de terre, correctement installée et reliée au réseau électrique conformément aux normes en vigueur.
- La prise de courant doit être reliée à un dispositif à courant différentiel résiduel ayant un courant de déclenchement n'excédant pas 30 mA. Demandez conseil à votre installateur.
- Cet appareil n'est pas destiné à être utilisé par des personnes (notamment des enfants) dont les capacités physiques, sensorielles ou intellectuelles sont réduites, ou par des personnes manquant d'expérience ou de connaissances, à moins que celles-ci ne soient sous surveillance ou qu'elles aient reçu des instructions quant à l'utilisation de l'appareil par une personne responsable de leur sécurité.
- Veillez à ce que les enfants ne puissent pas jouer avec l'appareil.
- Utilisez uniquement les accessoires fournis dans l'emballage. Le non-respect de cette consigne peut endommager l'appareil et présenter un danger pour l'utilisateur.
- Débranchez toujours votre appareil de la prise de courant après chaque utilisation et laissez-le refroidir avant de le nettoyer, de le déplacer ou de le ranger.
- Ne laissez jamais l'appareil sans surveillance lorsqu'il est branché. Débranchez la fiche si vous devez vous absenter, même si ce n'est que pour un court instant.
- N'utilisez pas l'appareil si le cordon vapeur présente des dommages évidents (fissures/coupures), si la prise ou le câble d'alimentation est endommagé(e) ou si vous soupçonnez la présence de dommages non visibles (par exemple à la suite d'une chute).
- Présentez l'appareil à un centre de service après-vente où il sera inspecté et réparé. Aucune réparation ne peut être effectuée par l'utilisateur. Les appareils réparés par du personnel non autorisé représentent un danger pour les utilisateurs et annulent la garantie.
- Si le câble d'alimentation de cet appareil est endommagé, il doit être remplacé par un câble ou un ensemble spécial disponible auprès de votre revendeur ou de son service après-vente.
- Vérifiez que le câble d'alimentation n'entre pas en contact avec des bords coupants.
- Lorsque vous débranchez le câble, tirez-le toujours au niveau de la fiche, ne tirez pas sur le câble lui-même.
- Les parties sous tension (interrupteur, fiche, composants électroniques, etc.) ne doivent pas entrer en contact avec l'eau.
- Après l'utilisation, rangez l'appareil dans un endroit sec, hors de la portée des enfants.

## Consignes importantes sur l'utilisation

- Avant d'utiliser les accessoires à vapeur, assurez-vous qu'ils sont solidement reliés entre eux. Dans le cas où ils ne seraient pas bien fixés, la vapeur qui sort des jonctions pourrait causer des brûlures. Soyez vigilant sur ce point.
  - La vapeur sort de l'appareil à des températures très élevées. L'appareil et les accessoires peuvent devenir très chauds. Evitez de les toucher. Risque de brûlures !
- 
- OUVREZ LE BOUCHON DE LA CHAUDIERE UNIQUEMENT LORSQUE L'APPAREIL EST ETEINT, DEBRANCHE ET REFROIDI. Dévissez légèrement le bouchon de la chaudière. Avant de l'ouvrir complètement, faites sortir toute la vapeur résiduelle.**
- Utilisez l'appareil exclusivement sur une surface plane et non inclinée. N'utilisez pas la table à repasser en position verticale.
  - Pour le remplissage de la chaudière, utilisez uniquement de l'eau sans additifs, parfums ou substances chimiques en tout genre.
  - Avant de remplir le fer à repasser avec de l'eau, éteignez toujours l'appareil et retirez la fiche de la prise de courant.
  - Lors de l'utilisation, il est recommandé de ne pas renverser ni incliner l'appareil.
  - Manipulez votre fer avec précaution, surtout en repassage vertical.
  - Ne pas diriger le jet de vapeur vers des personnes, des animaux ou des plantes.
  - Ne pas diriger le jet de vapeur sur des appareils électriques.
  - N'introduisez aucun objet dans les différentes ouvertures et n'utilisez pas l'appareil si une des ouvertures est obstruée.
  - Ne pas utiliser le produit avec les mains mouillées ou pieds nus.
  - N'exposez pas l'appareil aux agents atmosphériques, à l'humidité ou à une quelconque source de chaleur.
  - N'utilisez pas l'appareil près de substances inflammables et/ou explosives.
  - Pour nettoyer l'appareil, utilisez un chiffon doux et sec ou très légèrement humide.
  - Ne touchez pas la semelle du fer lorsqu'il fonctionne.
  - La semelle du fer à repasser ne doit jamais être en contact avec le cordon d'alimentation de la table à repasser ou du fer lui-même.

Les pictogrammes suivants, employés dans les notices Essentiel b, indiquent des :



Trucs et astuces



Mises en garde



Définitions





## CONTENU DE L'EMBALLAGE

Contrôlez que les éléments suivants sont présents dans l'emballage :

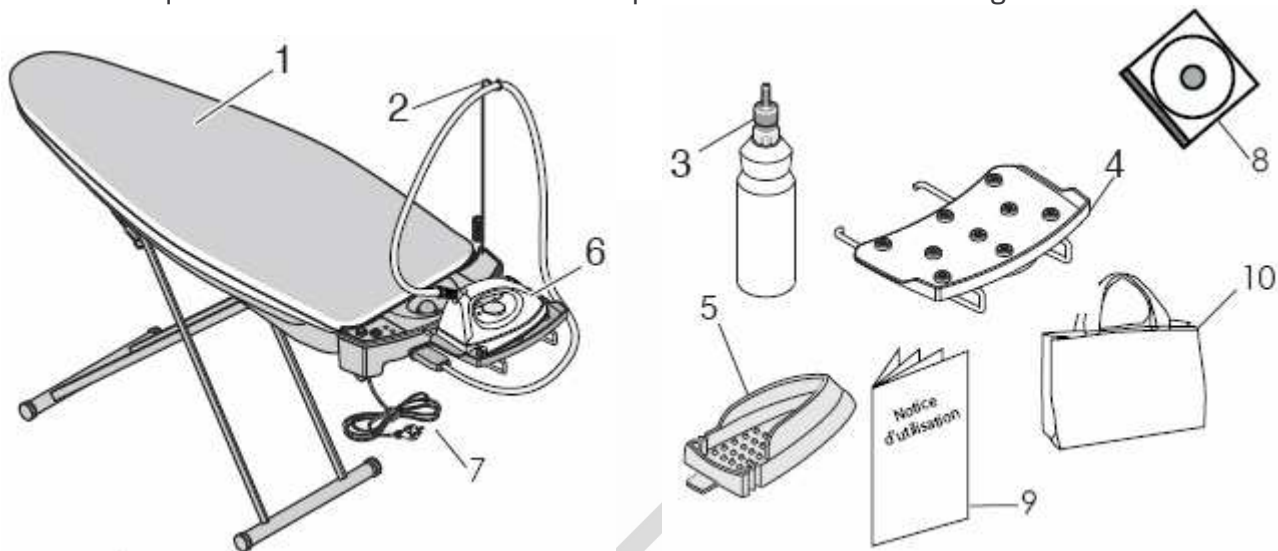

1. Planche à repasser avec housse de repassage
2. Tige guide-fil
3. Bouteille de remplissage
4. Plaque repose-fer
5. Semelle de protection du fer à repasser
6. Fer à repasser
7. Câble d'alimentation
8. CD de démonstration
9. Notice d'utilisation
10. Sac de rangement



## CARACTERISTIQUES TECHNIQUES

Puissance totale : 2300 W  
Puissance du fer : 850 W  
Alimentation : 220 - 240 V~ 50/60 Hz

Table à repasser chauffante, aspirante et soufflante  
Capacité de la chaudière : 900 ml  
Temps de mise en chauffe du fer : de 3 à 5 minutes  
Débit vapeur : 110 gr/min  
Table réglable en hauteur sur 7 niveaux (de 80 cm à 93 cm)  
Dimensions du plan de repassage (L x l) : 106 cm x 44 cm  
Guide-fil pour une grande liberté de mouvement  
2 pieds en caoutchouc et 2 roulettes de transport



## DESCRIPTION DE L'APPAREIL

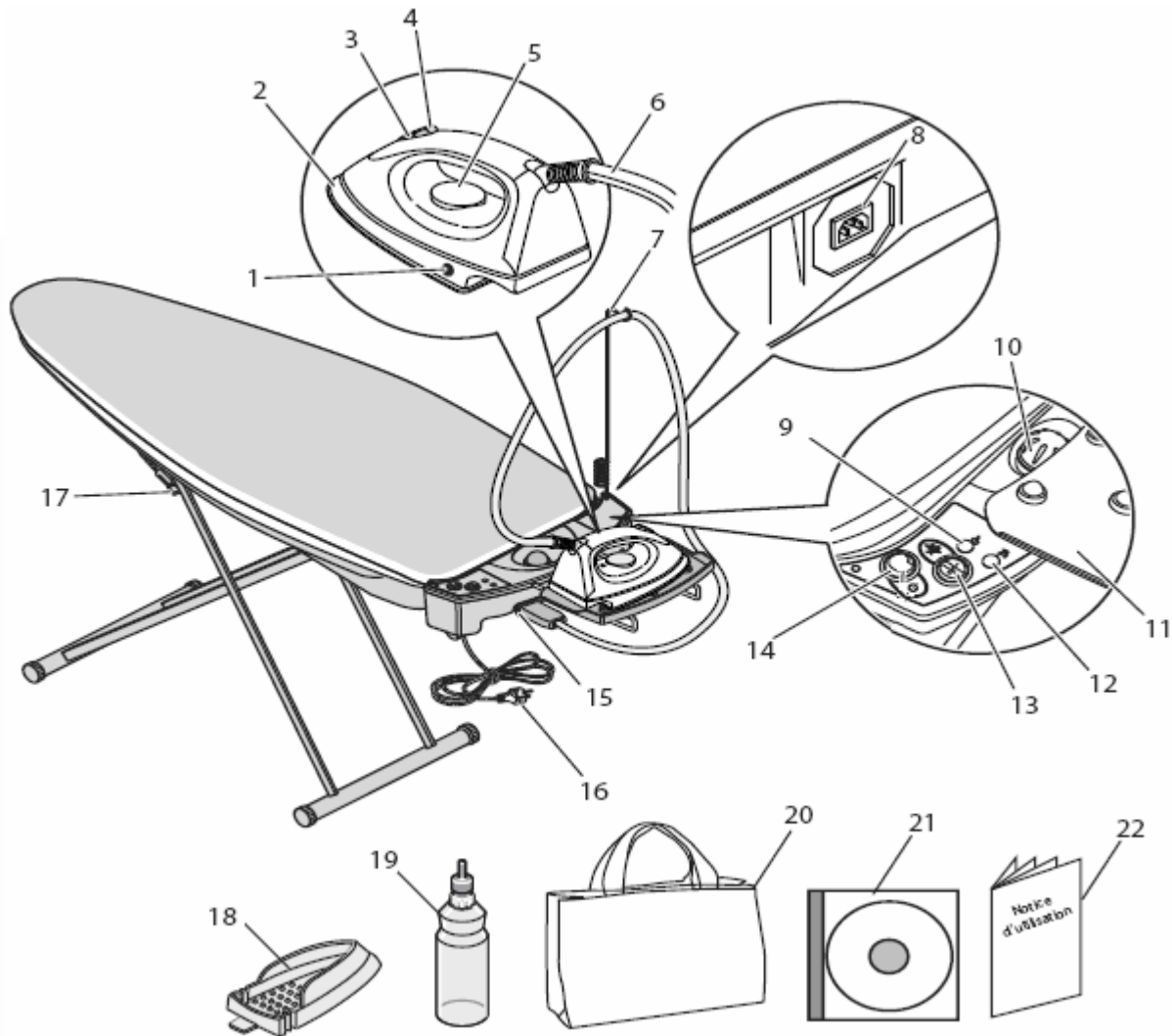

1. Voyant lumineux « semelle du fer chaude »
2. Semelle du fer à repasser
3. Voyant lumineux du fer à repasser (allumé quand le fer chauffe, éteint quand le fer est à la température sélectionnée par le thermostat)
4. Touche de distribution de vapeur
5. Thermostat de réglage de température
6. Câble alimentation du fer à repasser
7. Tige guide-fil
8. Prise pour le câble d'alimentation secteur
9. Voyant lumineux « vapeur prête » (vert)
10. Bouchon de la chaudière

11. Plaque repose-fer
12. Voyant lumineux « manque d'eau dans la chaudière » (rouge)
13. Bouton de sélection :
  - position « 0 » : sans ventilation
  - position « I » : aspiration
  - position « II » : soufflerie
14. Interrupteur Marche/Arrêt avec voyant lumineux de fonctionnement
15. Prise vapeur du fer à repasser
16. Câble alimentation
17. Levier de réglage en hauteur de la planche
18. Semelle de protection du fer
19. Bouteille de remplissage
20. Sac de rangement
21. CD de démonstration
22. Notice d'utilisation

## Description du fer à repasser

Contrairement aux fers à repasser traditionnels, votre fer Essentiel b n'émet la vapeur que sur la pointe. La grande quantité de vapeur émise pénètre facilement dans les fibres en humidifiant bien les tissus alors que le reste de la semelle fixe parfaitement votre repassage. La partie arrière de la semelle sèche immédiatement le linge.

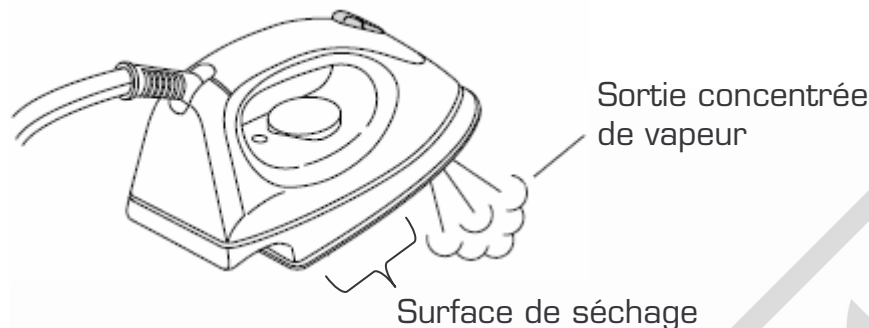

Grâce à la combinaison « vapeur » et « surface de séchage », le temps de repassage se réduit considérablement.

**Le plateau chauffant** : garantit un séchage parfait du linge et facilite le repassage.

**La fonction « aspiration »** : permet de bien plaquer le linge sur la table et d'en éliminer l'humidité.

**La fonction « soufflerie »** : permet de repasser les tissus délicats en douceur, sur un coussin d'air, sans faux plis ni marquages.



## INSTALLATION

### 1) Consignes générales

- Installez votre table à repasser sur une surface plane, stable, sèche et près d'une prise de courant.
- Positionnez la table à repasser de façon à ce que personne ne puisse la renverser ou se blesser.
- Ne placez jamais l'appareil sur ou près de surfaces chaudes ou près de flammes libres.
- Utilisez l'appareil seulement dans des endroits secs.
- Afin d'éviter les brûlures, tenez les enfants, les personnes handicapées et les animaux éloignés de l'appareil lorsqu'il fonctionne.

## 2) Installation de la table à repasser

Suivez les étapes 1 à 3 illustrées ci-dessous.

- 1 Posez la table à repasser au sol en position verticale (générateur de vapeur en bas). Tenez l'extrémité de la planche avec une main. Avec l'autre main, tenez le haut des pieds de la planche.
- 2 Ecartez énergiquement le bout de la planche jusqu'à ce que le mécanisme de réglage en hauteur de la planche se déclenche.
- 3 Installez la planche en position horizontale. Ajustez la hauteur de la table à l'aide du levier de réglage (17).

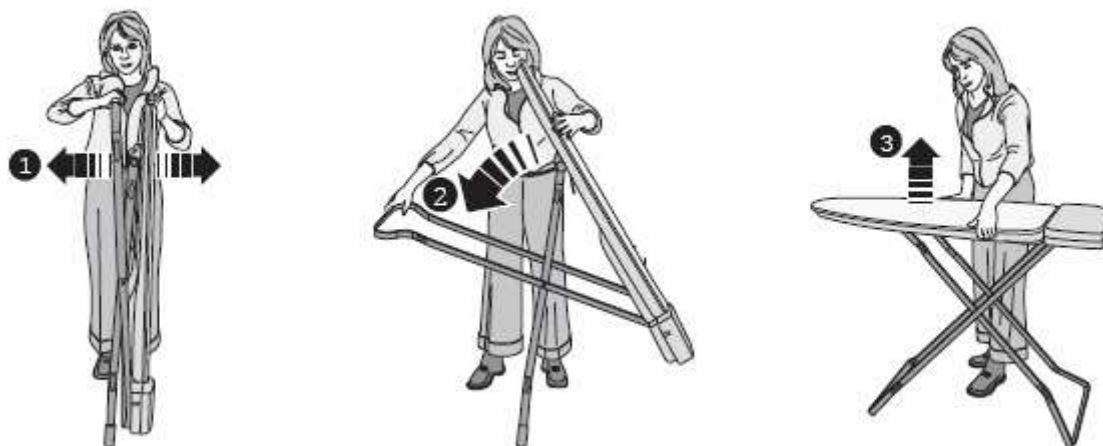

## 3) Installation de la plaque repose-fer

Suivez les étapes 1 à 4 illustrées ci-après.

- 1 Tirez le châssis en métal vers l'extérieur de la table (voir figures 1 et 2).
- 2 Fixez la plaque repose-fer sur le châssis en métal en veillant à bien l'insérer dans les encoches (voir figure 3).
- 3 Repoussez la plaque repose-fer vers l'intérieur de la table (voir figure 4).

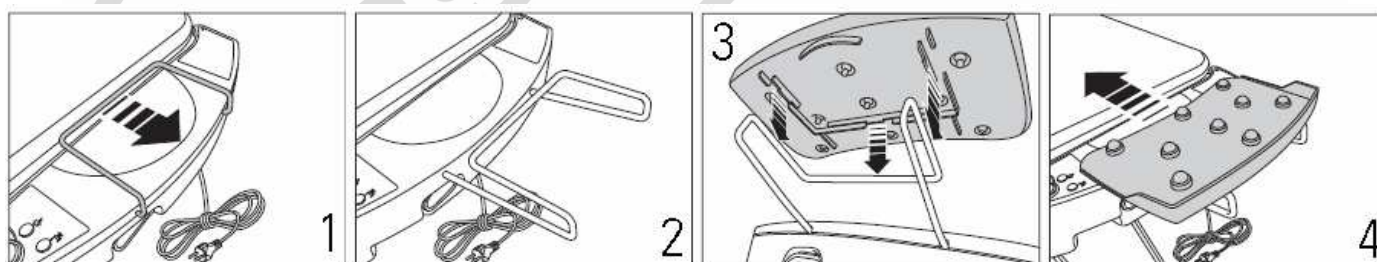

## 4) Installation de la tige guide-fil

- Introduisez la tige guide-fil dans l'ouverture prévue à cet effet à droite ou à gauche de la table (voir les 2 figures ci-dessous).
- Accrochez le cordon vapeur.



La tige guide-fil vous offre une plus grande liberté de mouvement et empêche l'usure du cordon vapeur (par frottement sur la table).

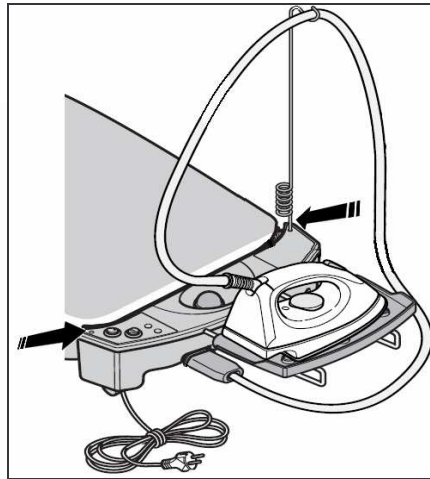
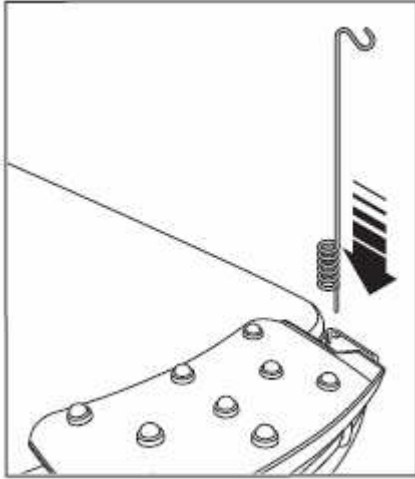

## 5) Remplissage de la chaudière



- Assurez-vous que le câble d'alimentation de la table à repasser est débranché de la prise électrique et que l'appareil est totalement refroidi.

- OUVREZ LE BOUCHON DE LA CHAUDIERE UNIQUEMENT LORSQUE L'APPAREIL EST ETEINT, DEBRANCHE ET REFROIDI. Dévissez légèrement le bouchon de la chaudière. Avant de l'ouvrir complètement, faites sortir toute la vapeur résiduelle.

- 1 Déplacez la plaque repose-fer de façon à pouvoir accéder au bouchon de la chaudière.
- 2 Dévissez et retirez le bouchon avec soin en vous assurant d'abord de l'absence totale de vapeur.
- 3 Remplissez la bouteille fournie avec de l'eau du robinet (non traitée) (Cf. Paragraphe « Quelle eau utiliser ? »).
- 4 Introduisez la bouteille dans l'ouverture de remplissage. Appuyez légèrement sur la bouteille pour que l'eau s'écoule (voir figure A ci-dessous).
- 5 Revissez le bouchon avec soin.
- 6 Repoussez la plaque repose-fer.





Repassez uniquement avec la plaque repose-fer en position « fermée » (voir figure B ci-dessous).

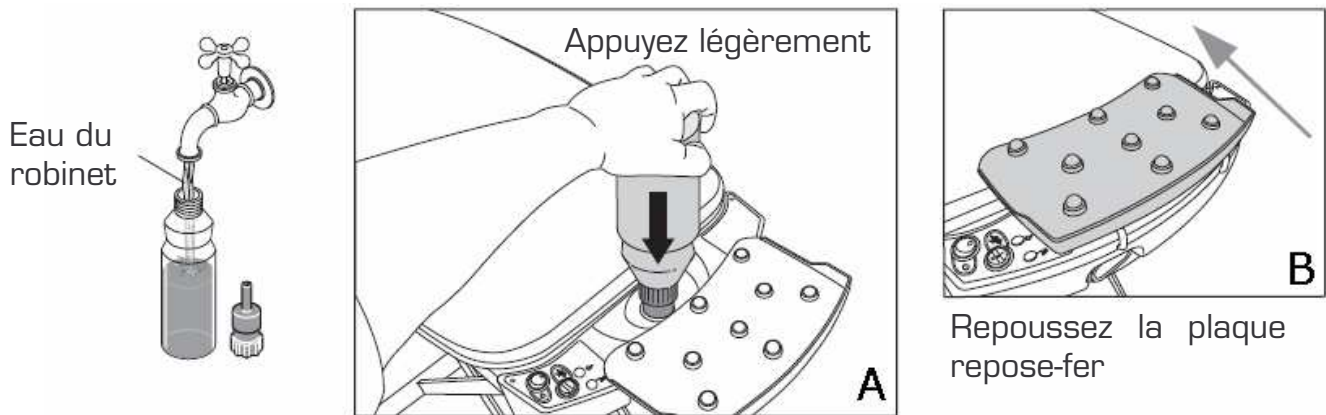

**IMPORTANT** : la capacité maximale de la chaudière est de 1 litre. N'oubliez pas qu'il reste toujours un peu d'eau dans le réservoir. Quand on verse l'eau, de petites bulles d'air qui se trouvent dans l'ouverture de remplissage du générateur de vapeur peuvent empêcher un remplissage à ras bord successif. Nous vous conseillons par conséquent de bouger légèrement la bouteille pendant le remplissage.



Ne remplissez jamais la chaudière directement sous le robinet : danger de court-circuit !

## 6) Quelle eau utiliser ?

- Pour connaître la dureté de l'eau de votre région, adressez-vous au centre local de distribution des eaux.
- Utilisez de l'eau du robinet jusqu'à un degré de dureté de 17° tH.

TH (°f)	0 à 7	7 à 15	15 à 25	25 à 42	> à 42
Eau	Très douce	Douce	Moyennement dure	Dure	Très dure

- Si l'eau du robinet de votre région est très calcaire (> 17° tH), mélangez-la avec de l'eau déminéralisée.
- Dans tous les cas, nous vous recommandons d'utiliser de l'eau déminéralisée (50%) et de l'eau du robinet (50%).

**IMPORTANT** : N'ajoutez aucun additif à l'eau du robinet ou l'eau déminéralisée et n'utilisez pas l'eau des sèche-linges, l'eau parfumée ou adoucie, l'eau des réfrigérateurs, des batteries, des climatiseurs, de l'eau pure distillée ou de l'eau de pluie. Ces eaux contiennent des déchets organiques ou des éléments minéraux qui se concentrent avec la chaleur et peuvent provoquer des crachements, des coulures brunes ou un vieillissement prématuré de votre appareil.



## 7) Branchement du cordon vapeur

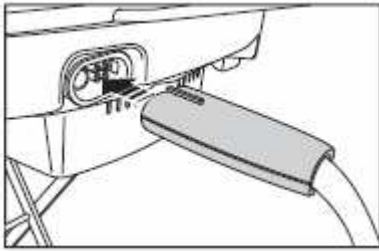

- Introduisez la fiche du cordon vapeur dans la prise vapeur jusqu'au clic de verrouillage.

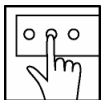

## UTILISATION

### 1) Mise en route

- ➊ Remplissez la chaudière avec de l'eau du robinet (non traitée) (Cf. Paragraphes 5 « Remplissage de la chaudière » et 6 « Quelle eau utiliser ? »).
- ➋ Posez le fer à repasser sur la plaque repose-fer et branchez le cordon vapeur sur la prise vapeur de la table jusqu'au clic de verrouillage.
- ➌ Branchez la fiche d'alimentation de la table à repasser sur une prise murale équipée d'une terre.
- ➍ Allumez l'appareil en appuyant sur l'interrupteur « Marche/Arrêt » : le témoin lumineux de fonctionnement intégré au bouton s'allume et reste allumé durant toute l'utilisation.

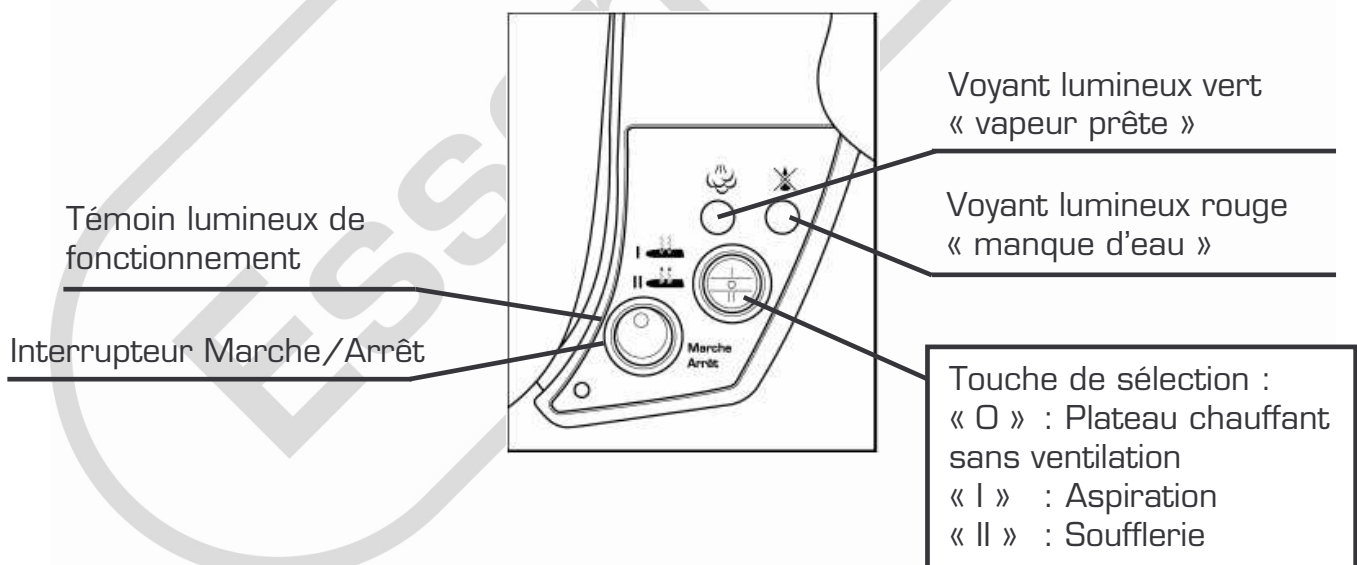

**Le temps de chauffe du fer est de 4 à 5 minutes.**

- La surface de votre table à repasser chauffe automatiquement dès que vous appuyez sur le bouton « Marche/Arrêt ». La surface de la table sera chaude au bout d'une dizaine de minutes. Cela ne vous empêche pas de commencer votre repassage dès que la vapeur est prête (au bout de 4 à 5 minutes).

- Un thermostat intégré contrôle la température de chauffe de la planche de façon constante.

- Lors de la première utilisation, il peut se produire un dégagement de fumée et une odeur sans nocivité. Ceci est normal et disparaîtra rapidement à l'usage.

- Pendant la phase de chauffe, il se peut que l'appareil émette des bruits. Ceci est normal.



**Attention : Ne tentez jamais d'ouvrir le bouchon de la chaudière lors du fonctionnement de l'appareil.**

## 2) Repassage à la vapeur

① Pour repasser à la vapeur, positionnez toujours le bouton thermostat du fer sur la position vapeur «  ».

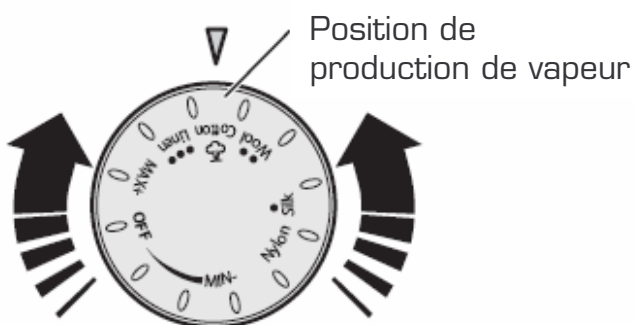

- La position « vapeur » se trouve entre les positions « ●● » et « ●●● ». Dans cet intervalle de température, vous pouvez repasser tout type de tissu à la vapeur.

**Note :** les symboles de repassage sur les étiquettes des vêtements se réfèrent uniquement au repassage à sec ; ils ne correspondent pas au repassage à la vapeur. Pour les tissus très délicats, nous vous recommandons d'effectuer un essai de repassage dans un endroit caché du vêtement ou de couvrir le vêtement avec un linge.

② Dès que le voyant lumineux « vapeur prête » s'allume, cela signifie que la pression est atteinte et que vous pouvez utiliser votre fer vapeur. **Le temps de chauffe de la chaudière est de 10 minutes environ.** On peut le réduire en utilisant de l'eau du robinet tiède.

③ Appuyez sur la touche « débit vapeur » du fer à repasser.

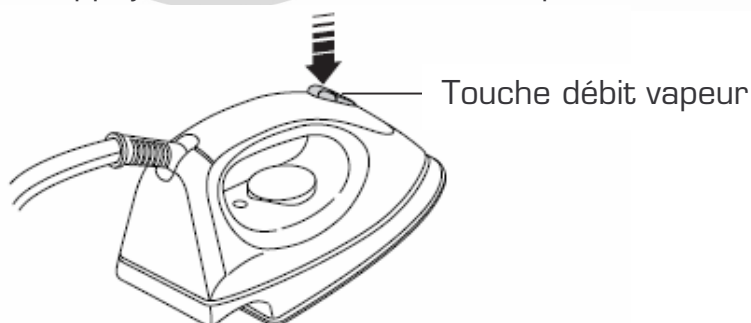



**Attention : La température de la vapeur qui sort est très élevée. Faites attention de ne pas vous brûler !**

④ En fin d'utilisation, appuyez sur le bouton « Marche/Arrêt » pour éteindre l'appareil et débranchez le câble d'alimentation de la prise secteur.

### **Débit vapeur**

- Votre fer à repasser a une autonomie d'**environ 30 minutes en continu** de débit vapeur.
- Vous pouvez bloquer le bouton « débit vapeur » pour obtenir la vapeur en continu.
- Pour interrompre le débit vapeur, relâchez le bouton « débit vapeur ».

Pendant les pauses de travail, posez le fer à repasser sur la plaque repose-fer.

### **Notes :**

- Après l'allumage ou après une longue pause de travail, dirigez le premier jet de vapeur en l'air ou sur un torchon mais non sur le vêtement à repasser de sorte que l'éventuelle eau de condensation soit expulsée sans tacher le vêtement.
- Lors du premier jet de vapeur, la pression diminue rapidement. Il ne s'agit pas d'une panne, mais du fonctionnement normal. Ceci est provoqué par l'expulsion de l'air introduite dans le réservoir pendant le remplissage.

### **Après le repassage à la vapeur**

- Eteignez l'appareil en appuyant sur l'interrupteur « Marche/Arrêt » (le témoin lumineux de fonctionnement intégré au bouton s'éteint).
- Débranchez la fiche de la prise de courant.
- Laissez refroidir l'appareil complètement.
- Retirez la tige guide-fil et rangez-la sous la housse.

**Important :** Rangez l'appareil uniquement lorsqu'il est complètement refroidi.

## **3) Défroissage vertical**

Pour les rideaux, voilages, vestes, etc.

① Suspendez le vêtement sur un cintre et tendez le tissu d'une main.



**Ne défroissez jamais un vêtement sur une personne mais toujours sur un cintre car la vapeur dégagée par le fer est très chaude !**

② Placez le fer en position verticale et inclinée à quelques centimètres du tissu afin de ne pas le brûler et appuyez sur la touche « débit vapeur » par intermittence en effectuant des mouvements de haut en bas.

## 4) Repassage à sec

Il est conseillé de repasser d'abord les vêtements qui nécessitent la température la plus basse.

- 1 Posez le fer à repasser sur la plaque repose-fer.
- 2 Tournez le bouton thermostat sur la position désirée :

Position	Température	Pour...
•	Minimale	Les fibres synthétiques
••	Moyenne	La soie ou la laine
•••	Maximale	Le coton ou le lin

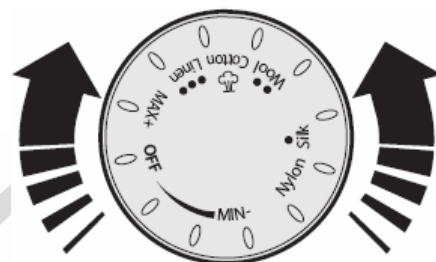

- 3 Branchez la fiche d'alimentation de la table à repasser sur une prise murale équipée d'une terre.
- 4 Allumez l'appareil en appuyant sur l'interrupteur « Marche/Arrêt » : le témoin lumineux de fonctionnement intégré au bouton s'allume et reste allumé durant toute l'utilisation. Le voyant lumineux du fer s'allume. Il s'éteint lorsque le fer atteint la température désirée. Le temps de chauffe du fer varie de 3 à 5 minutes.

**Note :** Pour repasser à sec, n'appuyez pas sur la touche vapeur du fer !

### Après le repassage à sec

- Eteignez l'appareil en appuyant sur l'interrupteur « Marche/Arrêt » (le témoin lumineux de fonctionnement intégré au bouton s'éteint).
- Débranchez la fiche de la prise de courant.
- Laissez refroidir l'appareil complètement.

## 5) La fonction aspiration

- 1 Pour sélectionner la fonction aspiration, placez le bouton de sélection (13) sur la position « I ».
- 2 A chaque appui sur la touche vapeur du fer, l'aspiration de la planche s'enclenche.

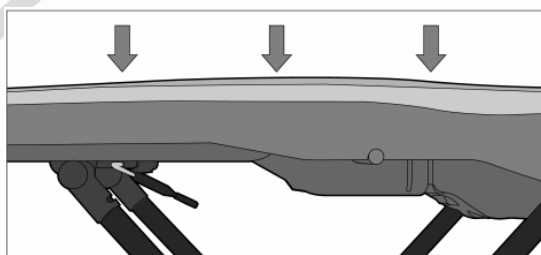

L'aspiration absorbe la vapeur superflue qui n'est plus nécessaire après le repassage. L'aspiration permet de plaquer le linge sur la planche à repasser et d'en éliminer l'humidité.

On obtient des vêtements bien secs, prêts à être rangés.

Cette fonction empêche aussi la formation de condensation dans la planche.

- Vous pouvez utiliser la fonction aspiration pour « fixer » les tissus légers (par exemple en soie, etc.) sur la planche à repasser et empêcher ainsi qu'ils ne glissent.
- La fonction aspiration refroidit le tissu et « fixe » le résultat du repassage en garantissant par ex. des plis parfaits.

Utilisez la fonction aspiration pour :

- Les tissus épais et lourds tels que le coton, le velours côtelé, le lin, etc.
- Les plis et revers
- Les finitions doublées tels que les cols, les poignets, les ceintures, les ourlets, les boutonnères, etc.

## 6) La fonction soufflerie

① Pour sélectionner la fonction soufflerie, placez le bouton de sélection sur la position « II ».

② A chaque appui sur la touche vapeur du fer, la soufflerie de la planche s'enclenche.

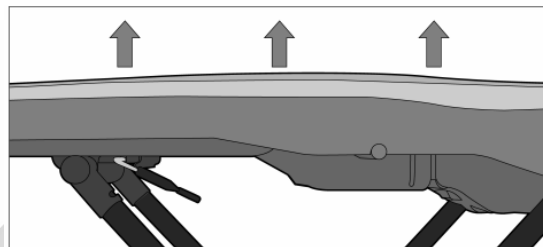

La soufflerie permet de travailler sur un coussin d'air en facilitant le repassage de vêtements délicats ou de points difficiles (plis des pantalons, poches, coutures, points difficiles à atteindre) en évitant la formation de faux plis et l'écrasement des coutures.

Utilisez la fonction soufflerie pour :

- les vêtements fragiles et délicats tels que la soie et le synthétique, les chemises, etc.
- les finitions délicates telles que les plis de pantalon, les poches, les transferts, la dentelle, les broderies, etc.
- les coutures et points difficiles à atteindre

### Après le repassage avec les fonctions aspiration et soufflerie

- Laissez la planche allumée pendant 10 minutes afin d'éliminer la condensation.
- Eteignez l'appareil en appuyant sur l'interrupteur « Marche/Arrêt ».
- Débranchez la fiche de la prise de courant.
- Laissez l'appareil refroidir complètement.
- Retirez la fiche du cordon vapeur.

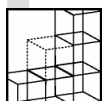

## RANGEMENT

- Retirez la tige guide-fil et rangez-la sous la housse.
- Recouvrez la semelle du fer à repasser avec sa semelle de protection en silicone.

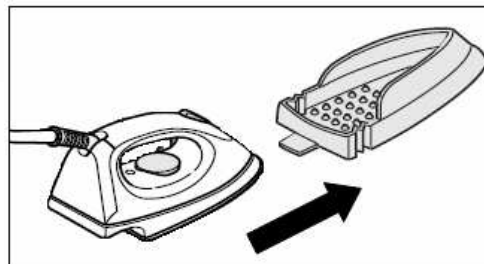



La semelle de protection en silicone vous permet de ranger votre fer à repasser alors qu'il est encore chaud, sans risque de vous brûler.

**Pour ranger la table à repasser :**

- Bloquez le pied de la table avec votre pied pour éviter qu'elle ne glisse.
- Actionnez le levier de réglage en hauteur et fermez la planche, le groupe chaudière tourné vers le bas.



**Important : rangez toujours votre table avec le groupe chaudière vers le bas afin d'éviter que l'eau restant dans la chaudière ne s'écoule.**

- Vous pouvez transporter votre table facilement grâce à ses roulettes.
- Il n'est pas nécessaire de vider l'eau de la chaudière.

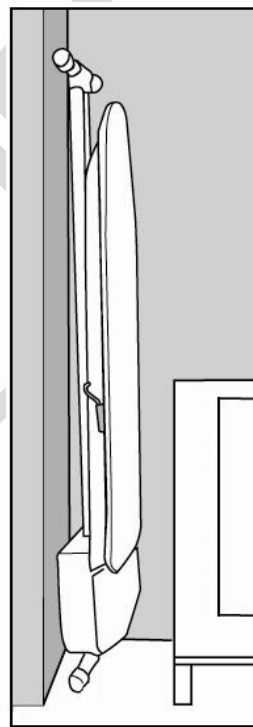
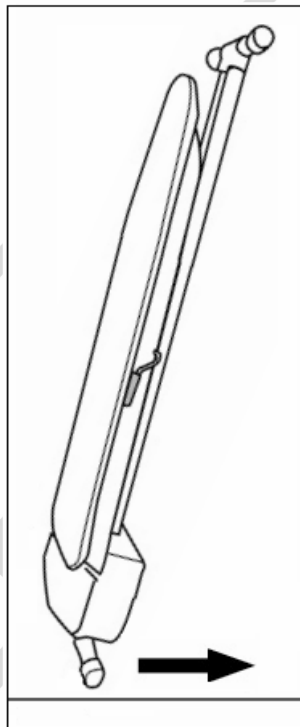





## NETTOYAGE ET ENTRETIEN



Débranchez toujours l'appareil et assurez-vous que la semelle du fer et la plaque repose-fer sont froides avant de procéder à toute opération de nettoyage ou d'entretien.

- N'utilisez aucun produit d'entretien ou de détartrage pour nettoyer la semelle ou la chaudière.
- Ne passez jamais le fer ou la chaudière sous l'eau du robinet.

### Nettoyage de la chaudière

Une couche de calcaire se dépose progressivement dans la chaudière à l'usage et en fonction de la dureté de l'eau. Pour ralentir ce processus de calcification, nous vous recommandons de rincer la chaudière **tous les 6 mois**. Si l'eau de votre région est calcaire, augmentez les fréquences de rinçage.



**Important : N'utilisez pas de produits détartrants pour rincer la chaudière car ils pourraient l'endommager.**

Ne procédez jamais à l'entretien si la chaudière est branchée ou sous pression. Procédez à l'entretien seulement quand l'appareil est complètement refroidi.

Procédez comme suit :

- Débranchez toujours le câble d'alimentation et assurez-vous que l'appareil est complètement froid et la chaudière sans eau.
- Débranchez le fer de la prise vapeur.
- Dévissez lentement le bouchon de la chaudière et retirez-le.
- Penchez la planche légèrement et commencez à dévisser les 4 vis du groupe chaudière avec un tournevis cruciforme. Commencez par les vis inférieures en faisant attention que le groupe chaudière ne tombe pas (voir figure 1 ci-dessous).
- Retirez la chaudière délicatement (voir figure 2).
- En utilisant la bouteille fournie, remplissez la chaudière avec 800 ml d'eau (fig. 3).

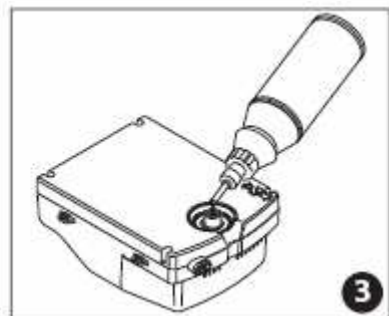
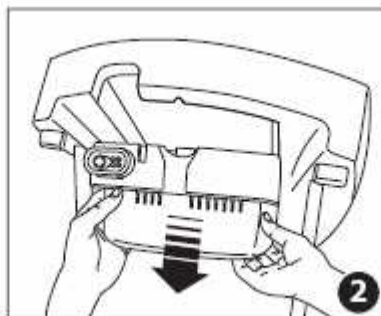

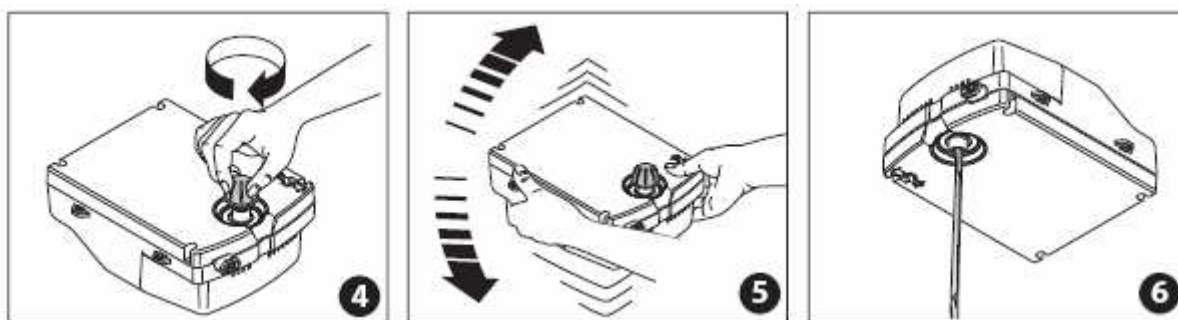

- Fermez le bouchon (fig. 4) et agitez de façon énergique (fig. 5).
- Retournez le groupe chaudière pour vider l'eau (fig. 6).
- Répétez l'opération deux ou trois fois.
- Puis, remontez le groupe chaudière. Resserrez les 4 vis modérément. N'utilisez pas de visseuse électrique.

### Nettoyage de la semelle du fer

- Lorsque la semelle du fer est encore tiède, utilisez un chiffon humide non pelucheux pour retirer tous les résidus déposés sur la semelle.
- N'utilisez jamais d'agents abrasifs ou d'objets coupants, ni du vinaigre ni d'autres agents chimiques pour nettoyer le fer.

### Nettoyage de la housse

- Conseils de lavage : lavage en machine à 40°.
- Avant la première utilisation et après le lavage, il est conseillé de repasser la housse à fer très chaud pour éviter les plis.



### Pour retirer la housse :

- Desserrez les cordelettes.

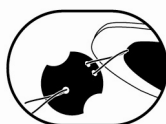

### Pour replacer la housse :

- Prenez soin de bien centrer la housse sur la table. Tirez progressivement sur les cordelettes jusqu'à ce que la housse épouse la forme de la table.

### Pour le remplacement de la housse :

- A l'usage, la housse avec molleton s'use. Pour des raisons de sécurité (surface de la planche réchauffée) et pour garantir une fonctionnalité parfaite, nous vous conseillons d'utiliser uniquement des housses avec molleton d'origine.
- Les housses revêtues (par ex. avec un revêtement expansé sur le côté inférieur de la housse ou avec un « revêtement argenté » sur le côté supérieur) ne sont pas indiquées pour cet appareil car elles pourraient provoquer une surchauffe.



## GUIDE DE DEPANNAGE

Problèmes	Causes possibles	Solutions
Le fer ne chauffe pas.	Le cordon d'alimentation n'est pas bien branché.	Vérifiez que le cordon d'alimentation est bien branché aux 2 extrémités.
	Le bouton thermostat du fer est en position « MIN » (minimale).	Réglez le bouton thermostat du fer sur une température plus élevée.
	Il n'y a pas de courant.	Contrôlez votre installation électrique. Branchez le cordon sur une autre prise.
Le fer chauffe mais, en appuyant sur le bouton poussoir du fer, la vapeur ne sort pas ou très peu.	Au démarrage, le temps de chauffe du fer est d'environ 3 à 5 minutes alors que le temps de chauffe de la chaudière est d'environ 10 minutes.	Attendez que le voyant vert de « vapeur prête » soit allumé.
	Le voyant rouge « manque d'eau » s'allume.	1) Appuyez sur l'interrupteur Marche/Arrêt pour éteindre l'appareil. 2) Débranchez le cordon d'alimentation. 3) Patientez quelques minutes, le temps que la chaudière refroidisse. 4) Dévissez le bouchon de la chaudière, puis remplissez le réservoir d'eau à l'aide de la bouteille fournie.
	La chaudière est entartrée et éventuellement, des tâches brunâtres apparaissent sur le linge.	Effectuez plusieurs rinçages de la chaudière comme indiqué dans le paragraphe « Nettoyage de la chaudière ».
De l'eau coule du fer.	Le thermostat du fer n'est pas sur la position « vapeur » :  .	Placez toujours le bouton thermostat du fer sur la position « vapeur » :  .
	Le voyant vert « vapeur prête » n'est pas allumé.	Attendez que le voyant vert soit allumé.
	La cuve est trop pleine.	Quelques gouttes d'eau apparaissent au début du repassage. Ceci est normal.
Le bouchon de la	Le bouchon est mal	Resserrez le bouchon.

chaudière siffle ou perd de la vapeur.	serré.	Si vous constatez que le joint du bouchon est abîmé, adressez-vous au centre de service après-vente de votre magasin.
Le fer tache les vêtements.	Référez-vous au paragraphe « Quelle eau utiliser ? ».	Rincez la chaudière comme indiqué au paragraphe « Nettoyage de la chaudière ».
Il y a une fuite au niveau de la fiche du cordon vapeur.	Vérifiez que le cordon vapeur est bien connecté à la table à repasser.	Si le phénomène persiste, contactez le service après-vente de votre magasin.
Les tissus colorés deviennent brillants après le repassage.	Le mode de repassage est incorrect.	Le fer est trop chaud.
		Repassez en position « soufflerie » sans appuyer sur le linge.
Il y a un bruit de claquement dans la chaudière.	De l'air est présent dans la chaudière.	Effectuez plusieurs pressions successives sur la touche vapeur du fer.

Si, malgré tous les contrôles, l'appareil ne fonctionne toujours pas correctement, adressez-vous au service après-vente de votre magasin revendeur. Seul un technicien qualifié pourra vous assurer une réparation de qualité et conforme aux normes de sécurité en vigueur.

# Essentiel



Testé dans nos laboratoires

\*Garantie valide à partir de la date d'achat (ticket de caisse faisant foi). Cette garantie ne couvre pas les vices ou les dommages résultant d'une mauvaise installation, d'une utilisation incorrecte, ou de l'usure normale du produit.



#### Protection de l'environnement

Ce logo apposé sur le produit signifie qu'il s'agit d'un appareil dont le traitement en tant que déchet rentre dans le cadre de la directive 2002/96/CE du 27 janvier 2003, relative aux déchets d'équipements électriques et électroniques (DEEE). La présence de substances dangereuses dans les équipements électriques et électroniques peut avoir des effets potentiels sur l'environnement et la santé humaine dans le cycle de retraitement de ce produit. Ainsi, lors de la fin de vie de cet appareil, celui-ci ne doit pas être débarrassé avec les déchets municipaux non triés. En tant que consommateur final, votre rôle est primordial dans le cycle de réutilisation, de recyclage et les autres formes de valorisation de cet équipement électrique et électronique. Des systèmes de reprise et de collecte sont mis à votre disposition par les collectivités locales (déchetteries) et les distributeurs. Vous avez l'obligation d'utiliser les systèmes de collecte sélective mise à votre disposition.

## Essentiel

Service Clientèle  
Essentiel b  
CRT Lesquin  
Rue de la haie Plouvier  
F - 59273 - FRETIN



FABRIQUÉ EN ITALIE  
SOURCING & CRÉATION  
CRT LESQUIN  
F-59273 FRETIN